

PLATNÝ OD 1. DUBNA 2025

**KATALOG  
VÝROBKŮ  
2025/2026**

**ZAŘÍZENÍ  
KOUPELEN  
KOŁO**



WC A WC SEDÁTKA 5

UMYVADLA 15

KOUPELNOVÝ NÁBYTEK 23

VANY 29

DODATEK 35



---

# WC a WC sedátka

Závěsná WC .....	6
WC s hlubokým splachováním .....	6
Stojící WC .....	8
WC s hlubokým splachováním pro splachovací nádržku umístěnou na WC míse .....	8
Splachovací nádržky na omítku pro WC, ze sanitární keramiky .....	10
Umístěná na WC míse .....	10
WC sedátka .....	11
WC sedátka .....	11

# ZÁVĚSNÁ WC

## WC s hlubokým splachováním

### Závěsné WC Koło Rekord s hlubokým splachováním, hranatý design, Rimfree

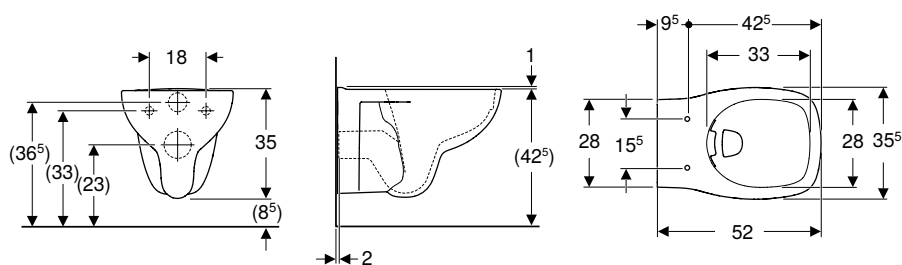

#### Účely použití

- Pro splachovací nádržky pod omítku
- Pro tlakové splachovače

#### Technické informace

Materiál	Sanitární keramika
----------	--------------------

#### Vlastnosti

- Závěsná
- WC s hlubokým splachováním
- WC keramika bez splachovacího okraje se splachovací technologií Rimfree
- Typ 1, objem velkého spláchnutí 6 / 4 l, podle EN 997
- Splachuje se 4 l

#### Rozsah dodávky

- WC keramika

Pol. č.	Barva / povrch	B [cm]	H [cm]	T [cm]	CZK/ks.
K93123000	Bílá	35,5	35	52	4'622

#### Nutno objednat zvlášť

- WC sedátko

#### Kombinovatelné s

- WC sedátko Koło Rekord, hranatý design, upevnění shora → str. 12

### Závěsné WC Koło Rekord s hlubokým splachováním

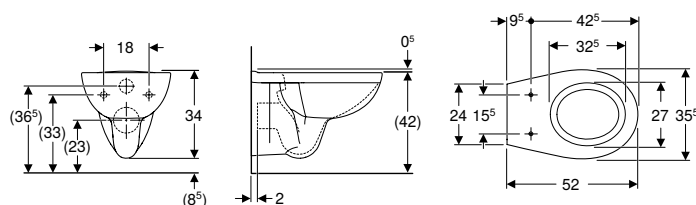

#### Účely použití

- Pro splachovací nádržky pod omítku
- Pro tlakové splachovače

#### Technické informace

Materiál	Sanitární keramika
----------	--------------------

#### Vlastnosti

- Závěsná
- WC s hlubokým splachováním
- Se splachovacím okrajem
- Typ 1, objem velkého spláchnutí 6 / 5 l, podle EN 997
- Splachuje se 4,5 l

Pol. č.	Barva / povrch	B [cm]	H [cm]	T [cm]	CZK/ks.
K93101000	Bílá	35,5	34	52	2'640

#### Nutno objednat zvlášť

- WC sedátko

#### Kombinovatelné s

- WC sedátko Koło Rekord, upevnění shora → str. 12
- WC sedátko Koło Rekord, upevnění zespoda → str. 11

## Závěsné WC Koło Rekord s hlubokým splachováním, Rimfree

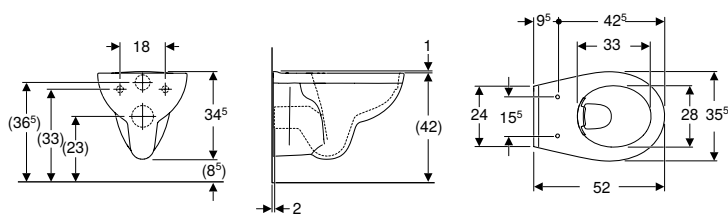

### Účely použití

- Pro splachovací nádržky pod omítku
- Pro tlakové splachovače

### Technické informace

Materiál	Sanitární keramika
----------	--------------------

### Vlastnosti

- Závěsná
- WC s hlubokým splachováním
- WC keramika bez splachovacího okraje se splachovací technologií Rimfree
- Typ 1, objem velkého spláchnutí 6 / 5 l, podle EN 997

### Rozsah dodávky

- WC keramika

Pol. č.	Barva / povrch	B [cm]	H [cm]	T [cm]	CZK/ks.
K93120000	Bílá	35,5	34,5	52	4'118

### Nutno objednat zvlášť

- WC sedátko

### Kombinovatelné s

- WC sedátko Koło Rekord, upevnění shora → str. 12
- WC sedátko Koło Rekord, upevnění zespoda → str. 11

## Závěsné WC Koło Rekord s hlubokým splachováním, zkrácené vyložení, Rimfree

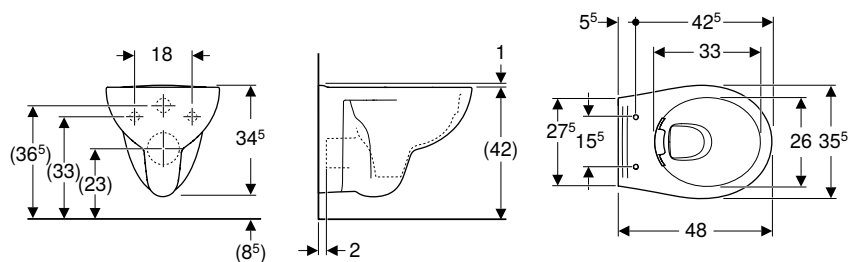

### Účely použití

- Pro splachovací nádržky pod omítku
- Pro tlakové splachovače

### Technické informace

Materiál	Sanitární keramika
----------	--------------------

### Vlastnosti

- Závěsná
- WC s hlubokým splachováním
- WC keramika bez splachovacího okraje se splachovací technologií Rimfree
- Typ 1, objem velkého spláchnutí 6 / 5 l, podle EN 997
- Zkrácené vyložení

### Rozsah dodávky

- WC keramika

Pol. č.	Barva / povrch	B [cm]	H [cm]	T [cm]	CZK/ks.
K93121000	Bílá	35,5	34,5	48	4'682

### Nutno objednat zvlášť

- WC sedátko

### Kombinovatelné s

- WC sedátko Koło Rekord, upevnění shora → str. 12

# STOJÍCÍ WC

WC s hlubokým splachováním pro splachovací nádržku umístěnou na WC míse

## Sada stojícího WC Koło Rekord se splachovací nádržkou umístěnou na WC, Rimfree

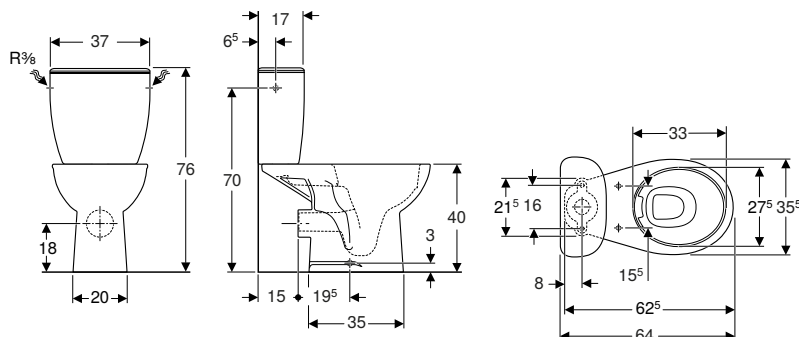

### Účely použití

- Pro přívody vody 3/8"

### Technické informace

Splachovací množství, nastavení ve výrobě	6 l / 3 l
Velké splachovací množství – rozsah nastavení	4,5 l / 6 l
Malé splachovací množství – rozsah nastavení	3 l
Materiál	Sanitární keramika

### Vlastnosti

- Stojící na podlaze
- 2 množství splachování
- WC s hlubokým splachováním
- WC keramika bez splachovacího okraje se splachovací technologií Rimfree
- Typ 1, objem velkého spláchnutí 6 / 4 l, podle EN 997
- Přívod vody boční
- Vývod vodorovný

### Rozsah dodávky

- WC keramika
- Splachovací nádržka umístěná na WC míse
- Vnitřní souprava
- Upevňovací materiál

Pol. č.	Barva / povrch	B [cm]	H [cm]	T [cm]	CZK/ks.
K99030000	Bílá	37	76	64	5'744

### Nutno objednat zvlášť

- WC sedátko

### Kombinovatelné s

- WC sedátko Koło Rekord, upevnění shora → str. 12
- WC sedátko Koło Rekord, upevnění zespoda → str. 11



## Sada stojícího WC Koło Rekord se splachovací nádržkou na omítku, WC s hlubokým splachováním, svislý vývod, Rimfree

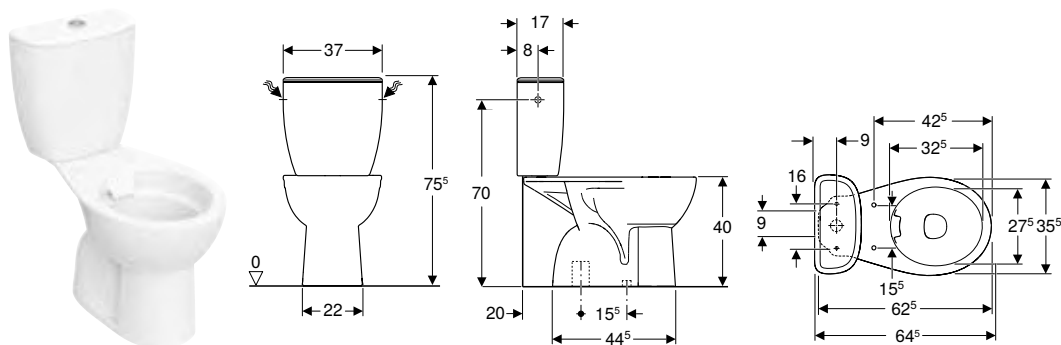

### Účely použití

- Pro přívody vody 3/8"

### Technické informace

Materiál	Sanitární keramika
----------	--------------------

### Rozsah dodávky

- WC keramika
- Splachovací nádržka umístěná na WC míse
- Vnitřní souprava
- Upevňovací materiál

### Vlastnosti

- WC s hlubokým splachováním
- 2 množství splachování
- Vývod svislý
- Upevnění pomocí šroubu
- Stojící na podlaze
- WC keramika bez splachovacího okraje se splachovací technologií Rimfree
- Typ 1, objem velkého spláchnutí 6 / 4 l, podle EN 997
- Přívod vody boční
- Překrývající WC víko

Pol. č.	Barva / povrch	B [cm]	H [cm]	T [cm]	CZK/ks.
K99050000	Bílá	37	75,5	64,5	5'123

### Kombinovatelné s

- WC sedátko Koło Rekord, upevnění zespoda → str. 11
- WC sedátko Koło Rekord, upevnění shora → str. 12

## Stojící WC Koło Rekord pro splachovací nádržku umístěnou na WC míse, WC s hlubokým splachováním, hranatý design, vývod horizontálně, Rimfree

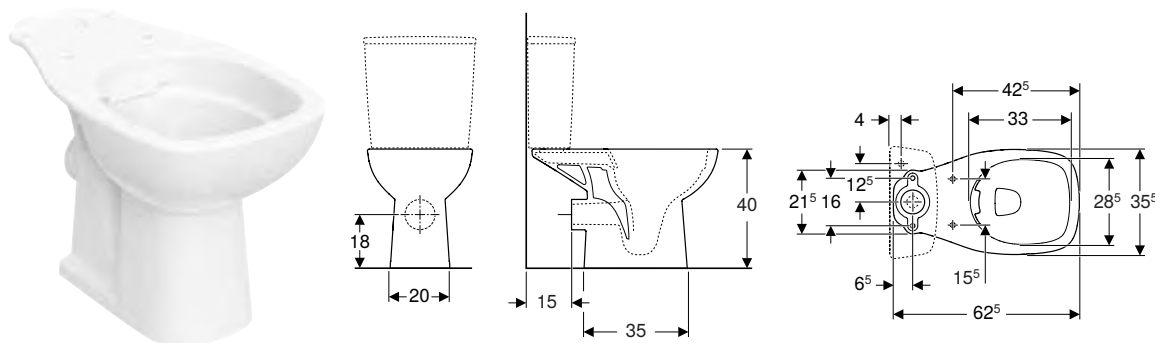

### Účely použití

- Pro splachovací nádržky umístěné na WC míse

### Technické informace

Materiál	Sanitární keramika
----------	--------------------

### Vlastnosti

- Stojící na podlaze
- WC s hlubokým splachováním
- WC keramika bez splachovacího okraje se splachovací technologií Rimfree
- Typ 1, objem velkého spláchnutí 6 l, podle EN 997
- Vývod vodorovný

### Rozsah dodávky

- WC keramika

Pol. č.	Barva / povrch	B [cm]	H [cm]	T [cm]	CZK/ks.
K93023000	Bílá	35,5	40	62,5	3'924

### Nutno objednat zvlášť

- Splachovací nádržka
- WC sedátko
- Upevňovací materiál

### Kombinovatelné s

- Splachovací nádržka umístěná na WC míse Koło Rekord, 2 množství splachování, boční přívod vody, hranatý design, pro WC Rimfree → str. 11
- WC sedátko Koło Rekord, hranatý design, upevnění shora → str. 12

## Sada stojícího WC Koło Rekord se splachovací nádrží umístěnou na WC

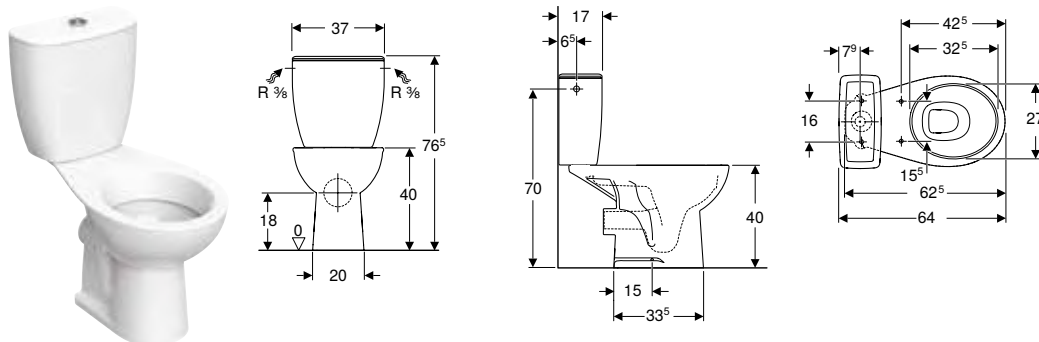

### Účely použití

- Pro přívody vody 3/8"

### Technické informace

Splachovací množství, nastavení ve výrobě	6 l / 3 l
Velké splachovací množství – rozsah nastavení	4,5 l / 6 l
Malé splachovací množství – rozsah nastavení	3 l
Materiál	Sanitární keramika

### Vlastnosti

- Stojící na podlaze
- 2 množství splachování
- Upevnění pomocí šroubu
- WC s hlubokým splachováním
- Typ 1, objem velkého spláchnutí 6 / 4 l, podle EN 997
- Přívod vody boční
- Vývod vodorovný

### Rozsah dodávky

- WC keramika
- Splachovací nádržka umístěná na WC míse
- Vnitřní souprava
- Upevňovací materiál

Pol. č.	Barva / povrch	B [cm]	H [cm]	T [cm]	CZK/ks.
K99040000	Bílá	37	76,5	64	4'017

### Nutno objednat zvlášť

- WC sedátko

### Kombinovatelné s

- WC sedátko Koło Rekord, upevnění shora → str. 12
- WC sedátko Koło Rekord, upevnění zespoda → str. 11

## SPLACHOVACÍ NÁDRŽKY NA OMÍTKU PRO WC, ZE SANITÁRNÍ KERAMIKY

### Umístěná na WC míse

#### Splachovací nádržka umístěná na WC míse Koło Rekors, 2 množství splachování, spodní přívod vody, pro WC Rimfree

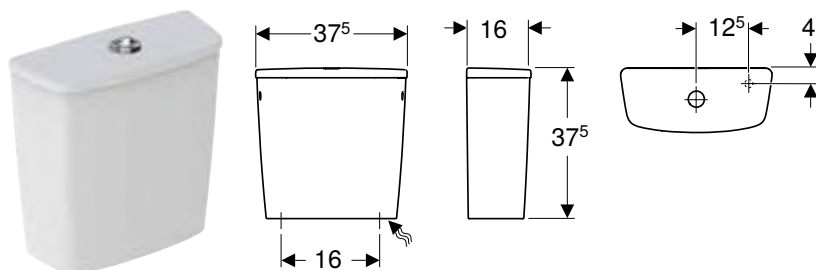

### Účely použití

- K instalaci na WC mísu

### Technické informace

Splachovací množství, nastavení ve výrobě	6 l / 3 l
Velké splachovací množství – rozsah nastavení	4 l / 6 l
Malé splachovací množství – rozsah nastavení	2,6 l / 3 l
Materiál	Sanitární keramika

### Vlastnosti

- Umístěný na WC míse
- 2 množství splachování
- Typ 1, objem velkého spláchnutí 6 l, podle EN 997
- Přívod vody vpravo dole

### Rozsah dodávky

- Vnitřní souprava

Pol. č.	Barva / povrch	B [cm]	H [cm]	T [cm]	CZK/ks.
K94012000	Bílá	37,5	37,5	16	

#### Kombinovatelné s

- Stojící WC Koło Rekord pro splachovací nádržku umístěnou na WC míse, WC s hlubokým splachováním, vodorovný vývod, Rimfree
- Stojící WC Koło Rekord pro splachovací nádržku umístěnou na WC míse, WC s hlubokým splachováním, svislý vývod, Rimfree

### Splachovací nádržka umístěná na WC míse Koło Rekord, 2 množství splachování, boční přívod vody, hranatý design, pro WC Rimfree

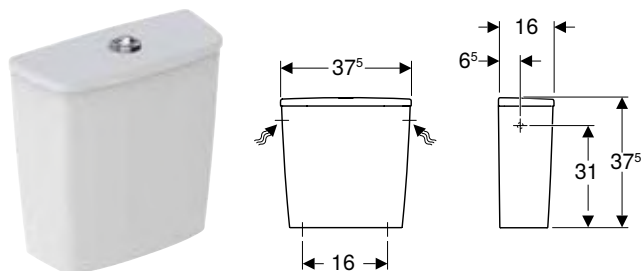

#### Účely použití

- K instalaci na WC mísu

#### Technické informace

Splachovací množství, nastavení ve výrobě	6 l / 3 l
Velké splachovací množství – rozsah nastavení	4 l / 6 l
Malé splachovací množství – rozsah nastavení	2,6 l / 3 l
Materiál	Sanitární keramika

#### Vlastnosti

- Umístěný na WC míse
- 2 množství splachování
- Typ 1, objem velkého spláchnutí 6 l, podle EN 997
- Přívod vody boční

#### Rozsah dodávky

- Vnitřní souprava

Pol. č.	Barva / povrch	B [cm]	H [cm]	T [cm]	CZK/ks.
K94013000	Bílá	37,5	37,5	16	1'915

#### Kombinovatelné s

- Stojící WC Koło Rekord pro splachovací nádržku umístěnou na WC míse, WC s hlubokým splachováním, hranatý design, vývod horizontálně, Rimfree → str. 9

## WC SEDÁTKA

### WC sedátka

#### WC sedátko Koło Rekord, upevnění zespoda

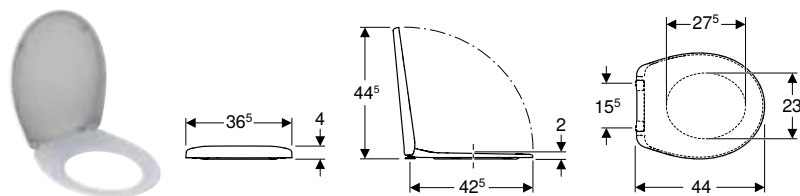

#### Technické informace

Materiál	Termoplast
Vzdálenost upevnění	15,5 cm

#### Vlastnosti

- Překrývající WC víko

Pol. č.	Barva / povrch	B [cm]	H [cm]	T [cm]	Plynulé sklápění	Upevnění	Materiál upevňovacích závěsů	CZK/ks.
K90123000	Bílá / Lesklý	36,5	4	44	Ne	Zespodu	Nerezová ocel	978

#### Kombinovatelné s

- Stojící WC Koło Rekord pro splachovací nádržku umístěnou na WC míse, WC s hlubokým splachováním, vodorovný vývod, Rimfree
- Stojící WC Koło Rekord pro splachovací nádržku umístěnou na WC míse, WC s hlubokým splachováním, svislý vývod, Rimfree
- Závěsné WC Koło Rekord s hlubokým splachováním → str. 6
- Závěsné WC Koło Rekord s hlubokým splachováním, Rimfree → str. 7
- Sada stojícího WC Koło Rekord se splachovací nádržkou umístěnou na WC, Rimfree → str. 8
- Stojící WC Koło Rekord pro splachovací nádržku umístěnou na WC míse, WC s hlubokým splachováním, vývod horizontálně
- Sada stojícího WC Koło Rekord se splachovací nádržkou umístěnou na WC → str. 10
- Sada stojícího WC Koło Rekord se splachovací nádržkou na omítku, WC s hlubokým splachováním, svislý vývod, Rimfree → str. 9

## WC sedátko Koło Rekord, upevnění shora

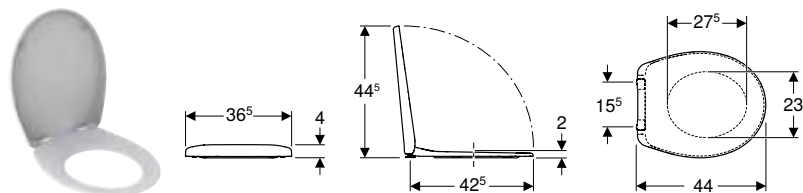

### Technické informace

Materiál	Termoplast
Vzdálenost upevnění	15,5 cm

### Vlastnosti

- Překrývající WC víko

Pol. č.	Barva / povrch	B [cm]	H [cm]	T [cm]	Rychloupínací kloubové závěsy	Plynulé sklápění	Upevnění	Materiál upevňovacích závěsů	CZK/ks.
K90124000	Bílá / Lesklý	36,5	4	44	Ne	Ne	Seshora	Metal	1'140
K90125000	Bílá / Lesklý	36,5	4	44	Ne	Ano	Seshora	Metal	1'874
K90126000	Bílá / Lesklý	36,5	4	44	Ano	Ano	Seshora	Nerezová ocel	2'269

### Kombinovatelné s

- Závěsné WC Koło Rekord s hlubokým splachováním → str. 6
- Závěsné WC Koło Rekord s hlubokým splachováním, Rimfree → str. 7
- Závěsné WC Koło Rekord s hlubokým splachováním, zkrácené vyložení, Rimfree → str. 7
- Sada stojícího WC Koło Rekord se splachovací nádrží umístěnou na WC, Rimfree → str. 8
- Stojící WC Koło Rekord pro splachovací nádrží umístěnou na WC míse, WC s hlubokým splachováním, vodorovný vývod, Rimfree
- Stojící WC Koło Rekord pro splachovací nádrží umístěnou na WC míse, WC s hlubokým splachováním, vývod horizontálně
- Sada stojícího WC Koło Rekord se splachovací nádrží umístěnou na WC → str. 10
- Stojící WC Koło Rekord pro splachovací nádrží umístěnou na WC míse, WC s hlubokým splachováním, svislý vývod, Rimfree
- Sada stojícího WC Koło Rekord se splachovací nádrží na omítku, WC s hlubokým splachováním, svislý vývod, Rimfree → str. 9

## WC sedátko Koło Rekord, hranatý design, upevnění shora

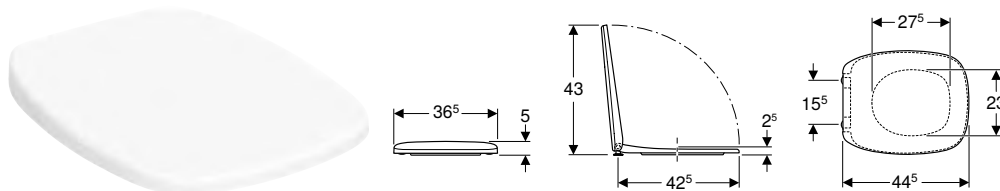

### Technické informace

Materiál	Duroplast
Vzdálenost upevnění	15,5 cm

### Vlastnosti

- WC sedátko z Duroplastu

Pol. č.	Barva / povrch	B [cm]	H [cm]	T [cm]	Rychloupínací kloubové závěsy	Plynulé sklápění	Upevnění	Materiál upevňovacích závěsů	CZK/ks.
K90150000	Bílá	36,5	5	44,5	Ne	Ne	Seshora	Mosaz pochromovaná	1'483
K90151000	Bílá	36,5	5	44,5	Ne	Ano	Seshora	Metal	2'215

### Kombinovatelné s

- Závěsné WC Koło Rekord s hlubokým splachováním, hranatý design, Rimfree → str. 6
- Stojící WC Koło Rekord pro splachovací nádrží umístěnou na WC míse, WC s hlubokým splachováním, hranatý design, vývod horizontálně, Rimfree → str. 9

## WC sedátko Koło Idol, upevnění zdola

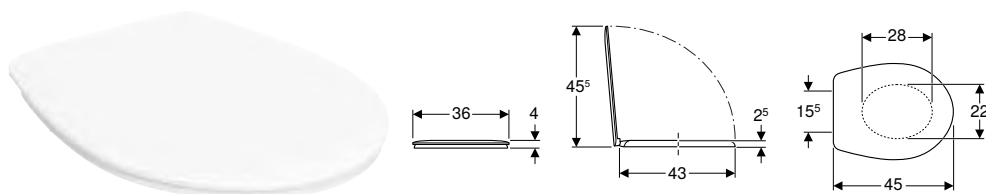

### Technické informace

Materiál	Duroplast
Vzdálenost upevnění	15,5 cm

### Rozsah dodávky

- WC sedátko

### Vlastnosti

- WC sedátko z Duroplastu
- Sendvičový tvar

Pol. č.	Barva / povrch	B [cm]	H [cm]	T [cm]	Rychloupínací kloubové závěsy	Plynulé sklápění	Upevnění	Materiál upevňovacích závěsů	CZK/ks.
10113000	Bílá / Lesklý	36	4	45	Ne	Ne	Zespodu	Metal	1'122

### Kombinovatelné s

- Stojící WC Koło Idol s hlubokým splachováním, vodorovný vývod
- Stojící WC Koło Idol s hlubokým splachováním, vodorovný vývod
- Stojící WC Koło Idol s hlubokým splachováním, svislý vývod
- Závěsné WC Koło Idol s hlubokým splachováním
- Stojící WC Koło Idol pro splachovací nádržku umístěnou na WC míse, WC s hlubokým splachováním, vývod svislý
- Stojící WC Koło Idol pro splachovací nádržku umístěnou na WC míse, WC s hlubokým splachováním, vývod vodorovný

## WC sedátko Koło Idol, upevnění shora

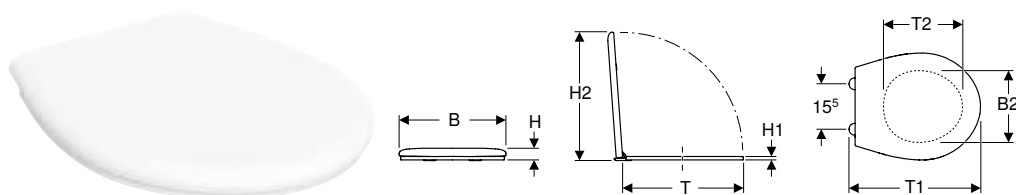

### Technické informace

Materiál	Plast
Vzdálenost upevnění	15,5 cm

### Rozsah dodávky

- WC sedátko

### Vlastnosti

- Sendvičový tvar

Pol. č.	Barva / povrch	B [cm]	H [cm]	T [cm]	Rychloupínací kloubové závěsy	Plynulé sklápění	Upevnění	Materiál upevňovacích závěsů	CZK/ks.
10131000	Bílá / Lesklý	37,5	4	46	Ne	Ne	Seshora	Plast	561

### Kombinovatelné s

- Stojící WC Koło Idol s hlubokým splachováním, vodorovný vývod
- Stojící WC Koło Idol s hlubokým splachováním, vodorovný vývod
- Stojící WC Koło Idol s hlubokým splachováním, svislý vývod
- Závěsné WC Koło Idol s hlubokým splachováním
- Stojící WC Koło Idol pro splachovací nádržku umístěnou na WC míse, WC s hlubokým splachováním, vývod svislý
- Stojící WC Koło Idol pro splachovací nádržku umístěnou na WC míse, WC s hlubokým splachováním, vývod vodorovný



---

# Umyvadla

Umyvadla .....	16
Umývátka .....	18
Zápustná umyvadla .....	21
Sloupy .....	21
Polosloupy .....	21

# UMYVADLA

## Umyvadlo Kofo Rekord

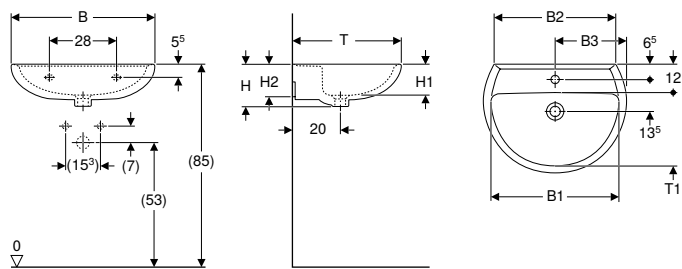

### Technické informace

Materiál	Sanitární keramika
----------	--------------------

### Vlastnosti

- Lze kombinovat s polosloupy
- Lze kombinovat se sloupy

Pol. č.	Barva / povrch	Otvor pro baterii	Přepad	B1 [cm]	B2 [cm]	B3 [cm]	H [cm]	H1 [cm]	H2 [cm]	T [cm]	T1 [cm]	Odkládací plocha	CZK/ks.
<b>B / šířka: 55 cm</b>													
K91055000	Bílá	Bez	Viditelně	48	47		17,5	13	13	42	26	Bez	1'118
K91155000	Bílá	Uprostřed	Viditelně	48	47	27,5	17,5	13	13	42	26	Bez	1'118
<b>B / šířka: 60 cm</b>													
K91060000	Bílá	Bez	Viditelně	54	51		18	16	14	45,5	30	Bez	1'301
K91160000	Bílá	Uprostřed	Viditelně	54	51	30	18	16	14	45,5	30	Bez	1'301
<b>B / šířka: 65 cm</b>													
K91065000	Bílá	Bez	Viditelně	58	56		19	14	15	49	34	Bez	1'776
K91165000	Bílá	Uprostřed	Viditelně	58	56	32,5	19	14	15	49	34	Bez	1'776

### Kombinovatelné s

- Polosloup Kofo Rekord → str. 21

### Příslušenství

- Zápachová uzávěrka Geberit s normou trubkou pro umyvadlo, s růžicí k ventilu, vývod vodorovný
- Zápachová uzávěrka s dělicí stěnou Geberit pro umyvadlo, vývod vodorovný
- Odpadní ventil Geberit, prostorově úsporný, úzké provedení, s vnější zátkou odtokového ventilu s tlačítkovým ovládáním
- Odtok umyvadla Geberit, prostorově úsporný, úzké provedení, se zátkou vnějšího ventilu s tlakovým ovládáním
- Upevňovací materiál Geberit pro umyvadlo



## Umyvadlo Koło Rekord, hranatý design

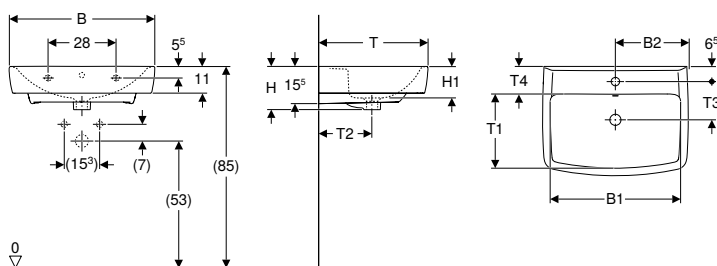

### Technické informace

Materiál	Sanitární keramika
----------	--------------------

### Vlastnosti

- Lze kombinovat s polosloupy
- Lze kombinovat se sloupy

Pol. č.	Barva / povrch	Otvor pro baterii	Přepad	B1 [cm]	B2 [cm]	H [cm]	H1 [cm]	H2 [cm]	T [cm]	T1 [cm]	T2 [cm]	T3 [cm]	T4 [cm]	Odkládací plocha	CZK/ks.
<b>B / šířka: 55 cm</b>															
K91955000	Bílá	Uprostřed	Viditelně	49	27,5	17,5	12,5	5,5	42	27	20	13,5	10,5	Bez	1'961
<b>B / šířka: 60 cm</b>															
K91962000	Bílá	Uprostřed	Viditelně	54	30	18	13	5,5	45	30	22	15,5	12	Bez	2'127

### Kombinovatelné s

- Polosloup Koło Rekord → str. 21
- Skříňka Koło Rekord pod umyvadlo, s jedněmi dvířky → str. 24

### Příslušenství

- Zápachová uzávěrka Geberit s nornou trubicí pro umyvadlo, s růžicí k ventilu, vývod vodorovný
- Zápachová uzávěrka s dělicí stěnou Geberit pro umyvadlo, vývod vodorovný
- Odpadní ventil Geberit, prostorově úsporný, úzké provedení, s vnější zátkou odtokového ventilu s tlačítkovým ovládním
- Odtok umyvadla Geberit, prostorově úsporný, úzké provedení, se zátkou vnějšího ventilu s tlakovým ovládním
- Upevňovací materiál Geberit pro umyvadlo

## Umyvadlo Koło Twins

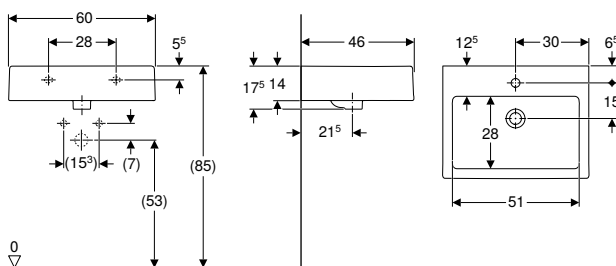

### Účely použití

- K montáži na skříňky pod umyvadlo
- Pro montáž na desku

### Vlastnosti

- Obdélníkový tvar
- Lze spojit se skříňkou pod umyvadlo

### Technické informace

Materiál	Sanitární keramika
----------	--------------------

Pol. č.	Barva / povrch	Otvor pro baterii	Přepad	B [cm]	H [cm]	T [cm]	Odkládací plocha	CZK/ks.
L51160000	Bílá	Uprostřed	Viditelně	60	17,5	46	Bez	3'204

### Kombinovatelné s

- Skříňka pod umyvadlo Koło Twins, s jedněmi dvířky
- Skříňka pod umyvadlo Koło Twins, se dvěma zásuvkami
- Skříňka pod umyvadlo Koło Twins, s jednou zásuvkou

### Příslušenství

- Zápachová uzávěrka Geberit s nornou trubicí pro umyvadlo, s růžicí k ventilu, vývod vodorovný
- Zápachová uzávěrka s dělicí stěnou Geberit pro umyvadlo, vývod vodorovný

# UMÝVÁTKO

## Umývatko Koło Rekord s asymetrickým přepadem

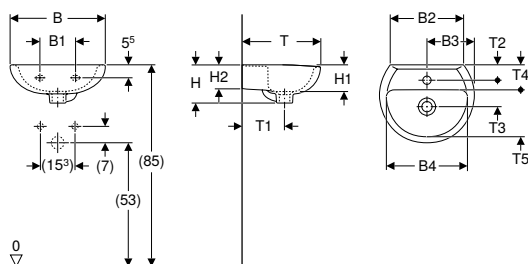

### Technické informace

Materiál	Sanitární keramika
----------	--------------------

Pol. č.	Barva / povrch	Otvor pro baterii	Přepad	B1 [cm]	B2 [cm]	B3 [cm]	B4 [cm]	H [cm]	H1 [cm]	H2 [cm]	T [cm]	T1 [cm]	T2 [cm]	T3 [cm]	T4 [cm]	T5 [cm]	Odkládací plocha	CZK/ks.
<b>B / šířka: 40 cm</b>																		
K92040000	Bílá	Bez	Viditelně	15	30,5		34	15,5	13	11	33	17			10	20	Bez	995
K92140000	Bílá	Uprostřed	Viditelně	15	30,5	20	34	15,5	13	11	33	17	6	11	10	20	Bez	995
<b>B / šířka: 45 cm</b>																		
K91045000	Bílá	Bez	Viditelně	18	34,5		39	17	12	13,5	37	18			11	23	Bez	1'111
K91145000	Bílá	Uprostřed	Viditelně	18	34,5	22,5	39	17	12	13,5	37	18	5,5	12,5	11	23	Bez	1'111

### Příslušenství

- Zápachová uzávěrka Geberit s nornou trubkou pro umyvadlo, s růžicí k ventilu, vývod vodorovný
- Zápachová uzávěrka s dělicí stěnou Geberit pro umyvadlo, vývod vodorovný
- Odpadní ventil Geberit, prostorově úsporný, úzké provedení, s vnější zátkou odtokového ventilu s tlačítkovým ovládáním
- Odtok umyvadla Geberit, prostorově úsporný, úzké provedení, se zátkou vnějšího ventilu s tlakovým ovládáním
- Upevňovací materiál Geberit pro umývatko

## Umývatko Koło Rekord

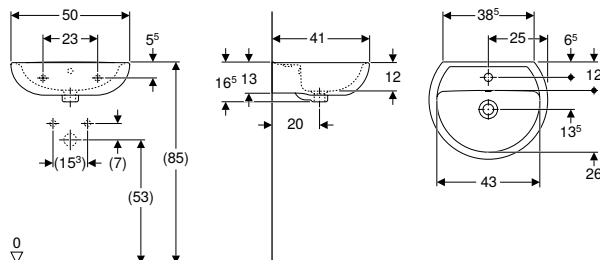

### Technické informace

Materiál	Sanitární keramika
----------	--------------------

### Vlastnosti

- Lze kombinovat se sloupy
- Lze kombinovat s polosloupy

Pol. č.	Barva / povrch	Otvor pro baterii	Přepad	H [cm]	T [cm]	Odkládací plocha	CZK/ks.
<b>B / šířka: 50 cm</b>							
K91050000	Bílá	Bez	Viditelně	16,5	41	Bez	1'017
K91150000	Bílá	Uprostřed	Viditelně	16,5	41	Bez	1'017

### Kombinovatelné s

- Polosloup Koło Rekord → str. 21

### Příslušenství

- Zápachová uzávěrka Geberit s nornou trubkou pro umyvadlo, s růžicí k ventilu, vývod vodorovný
- Zápachová uzávěrka s dělicí stěnou Geberit pro umyvadlo, vývod vodorovný
- Odpadní ventil Geberit, prostorově úsporný, úzké provedení, s vnější zátkou odtokového ventilu s tlačítkovým ovládáním
- Odtok umyvadla Geberit, prostorově úsporný, úzké provedení, se zátkou vnějšího ventilu s tlakovým ovládáním
- Upevňovací materiál Geberit pro umývatko

## Umývátka Koło Rekord, hranatý design, s asymetrickým přepadem

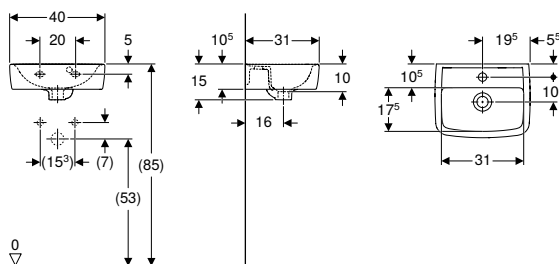

### Technické informace

Materiál	Sanitární keramika
----------	--------------------

### Vlastnosti

- Lze kombinovat se sloupy
- Lze spojit se skříňkou pod umyvadlo

Pol. č.	Barva / povrch	Otvor pro baterii	Přepad	H [cm]	T [cm]	Odkládací plocha	CZK/ks.
<b>B / šířka: 40 cm</b>							
K91942000	Bílá	Uprostřed	Viditelně	15	31	Bez	1'335

### Kombinovatelné s

- Skříňka Koło Rekord pod umývátka, s jedněmi dvířky → str. 24

### Příslušenství

- Zápachová uzávěrka Geberit s nornou trubicí pro umyvadlo, s růžicí k ventilu, vývod vodorovný
- Zápachová uzávěrka s dělicí stěnou Geberit pro umyvadlo, vývod vodorovný
- Odpadní ventil Geberit, prostorově úsporný, úzké provedení, s vnější zátkou odtokového ventilu s tlačítkovým ovládním
- Odtok umyvadla Geberit, prostorově úsporný, úzké provedení, se zátkou vnějšího ventilu s tlakovým ovládním
- Upevňovací materiál Geberit pro umývátka

## Umývátka Koło Rekord, hranatý design, zkrácené vyložení

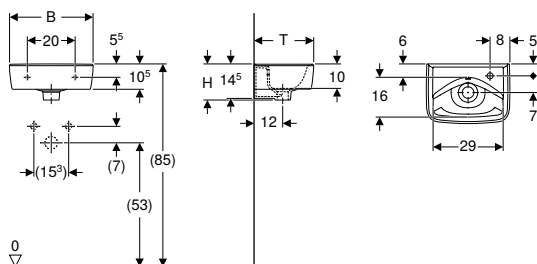

### Technické informace

Materiál	Sanitární keramika
----------	--------------------

Pol. č.	Barva / povrch	Otvor pro baterii	Přepad	B1 [cm]	H [cm]	T [cm]	CZK/ks.
<b>B / šířka: 35 cm</b>							
K92932000	Bílá	Vpravo	Viditelně	8	15	25	1'288
K92933000	Bílá	Vlevo	Viditelně	27	15	25	1'288

### Příslušenství

- Odpadní ventil Geberit, prostorově úsporný, úzké provedení, s vnější zátkou odtokového ventilu s tlačítkovým ovládním
- Odtok umyvadla Geberit, prostorově úsporný, úzké provedení, se zátkou vnějšího ventilu s tlakovým ovládním
- Zápachová uzávěrka s dělicí stěnou Geberit pro umyvadlo, vývod vodorovný
- Upevňovací materiál Geberit pro umývátka

## Umývátko Koło Rekord, hranatý design

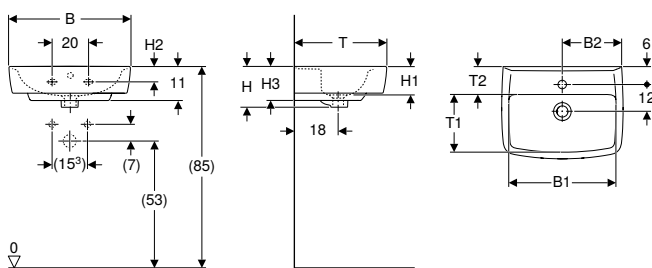

### Technické informace

Materiál	Sanitární keramika
----------	--------------------

### Vlastnosti

- Lze kombinovat se sloupy
- Lze spojit se skříňkou pod umyvadlo

Pol. č.	Barva / povrch	Otvor pro baterii	Přepad	B1 [cm]	B2 [cm]	H [cm]	H1 [cm]	H2 [cm]	H3 [cm]	T [cm]	T1 [cm]	T2 [cm]	Odkládací plocha	CZK/ks.
<b>B / šířka: 45 cm</b>														
K91945000	Bílá	Uprostřed	Viditelně	39	22	16	11	5,5	12,5	34	19	11,5	Bez	1'749
<b>B / šířka: 50 cm</b>														
K91952000	Bílá	Uprostřed	Viditelně	44	24,5	17	12	5	14	38	23	12	Bez	1'574

### Kombinovatelné s

- Skříňka Koło Rekord pod umývátko, s jedněmi dvířky → str. 24

### Příslušenství

- Zápachová uzávěrka Geberit s nornou trubicí pro umyvadlo, s růžicí k ventilu, vývod vodorovný
- Zápachová uzávěrka s dělicí stěnou Geberit pro umyvadlo, vývod vodorovný
- Odpadní ventil Geberit, prostorově úsporný, úzké provedení, s vnější zátkou odtokového ventilu s tlačítkovým ovládním
- Odtok umyvadla Geberit, prostorově úsporný, úzké provedení, se zátkou vnějšího ventilu s tlakovým ovládním
- Upevňovací materiál Geberit pro umývátko

## Umývátko Koło Twins

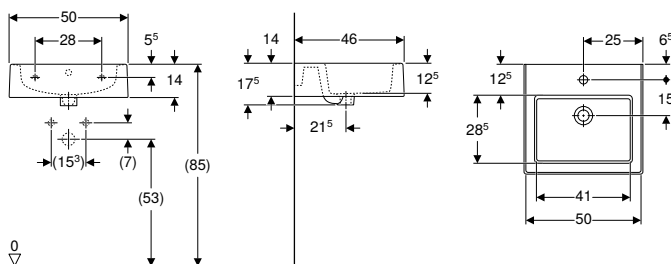

### Účely použití

- K montáži na skříňky pod umyvadlo
- Pro montáž na desku

### Vlastnosti

- Obdélníkový tvar
- Lze spojit se skříňkou pod umyvadlo

### Technické informace

Materiál	Sanitární keramika
----------	--------------------

Pol. č.	Barva / povrch	Otvor pro baterii	Přepad	B [cm]	H [cm]	T [cm]	Odkládací plocha	CZK/ks.
L51150000	Bílá	Uprostřed	Viditelně	50	17,5	46	Bez	2'901

### Kombinovatelné s

- Skříňka pod umývátko Koło Twins, s jedněmi dvířky
- Skříňka pod umývátko Koło Twins, se dvěma zásuvkami
- Skříňka pod umývátko Koło Twins, s jednou zásuvkou

### Příslušenství

- Zápachová uzávěrka Geberit s nornou trubicí pro umyvadlo, s růžicí k ventilu, vývod vodorovný
- Zápachová uzávěrka s dělicí stěnou Geberit pro umyvadlo, vývod vodorovný

# ZÁPUSTNÁ UMYVADLA

## Zápusťné umyvadlo Koło Rekord

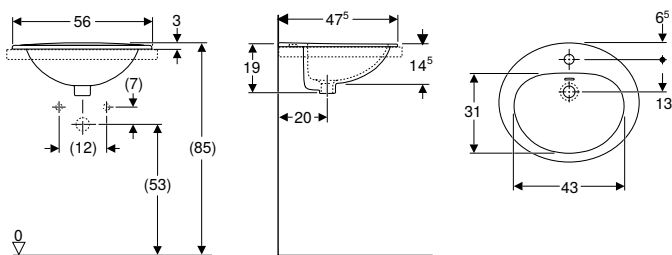

### Účely použití

- Pro montáž do umyvadlových desek shora

### Technické informace

Materiál	Sanitární keramika
----------	--------------------

Pol. č.	Barva / povrch	Otvor pro baterii	Přepad	H [cm]	T [cm]	CZK/ks.
<b>B / šířka: 56 cm</b>						
K91656000	Bílá	Uprostřed	Viditelně	19	47,5	2'044

### Příslušenství

- Odpadní ventil Geberit, prostorově úsporný, úzké provedení, s vnější zátkou odtokového ventilu s tlačítkovým ovládáním
- Odtok umyvadla Geberit, prostorově úsporný, úzké provedení, se zátkou vnějšího ventilu s tlakovým ovládáním
- Zápachová uzávěrka s dělicí stěnou Geberit pro umyvadlo, vývod vodorovný

# SLOUPY

## Polosloupy

### Polosloup Koło Rekord

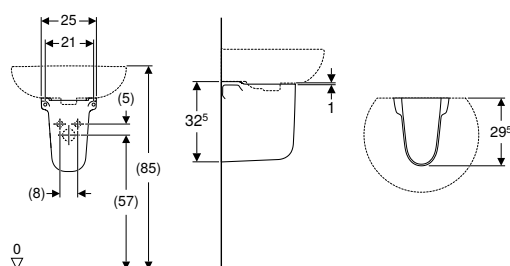

### Technické informace

Materiál	Sanitární keramika
----------	--------------------

Pol. č.	Barva / povrch	B [cm]	H [cm]	T [cm]	CZK/ks.
K97101000	Bílá	25	32,5	29,5	619

### Kombinovatelné s

- Umývatko Koło Rekord → str. 18
- Umyvadlo Koło Rekord → str. 16
- Umyvadlo Koło Idol
- Umyvadlo Koło Rekord, hranatý design → str. 17



---

# Koupelnový nábytek

Skříňky pod umyvadlo .....	24
Pro umývatka .....	24
Pro umyvadla .....	24
Boční prvky .....	25
Vysoká skříň .....	25
Příslušenství .....	26
Soupravy nožiček .....	26
Další příslušenství .....	27

# SKŘÍŇKY POD UMYVADLO

## Pro umývátka

### Skříňka Koło Rekord pod umývátko, s jedněmi dvířky

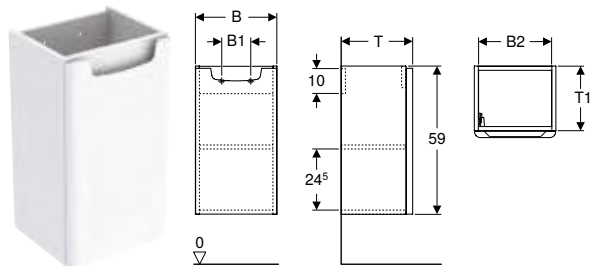

#### Technické informace

Materiál | Vysoce komprimovaná dvouvrstvá dřevotřísková deska

#### Rozsah dodávky

- Upevňovací materiál
- Skříňka pod umyvadlo

#### Vlastnosti

- Certifikace FSC™ C134279
- Dvířka s tichým dovíráním
- Strana připevnění závěsu vlevo nebo vpravo
- Ochrana proti vlhkosti
- Závěsná
- S funkcí opěry
- S jedněmi dvířky
- S jednou pevnou poličkou

Pol. č.	Barva / povrch	B [cm]	H [cm]	T [cm]	CZK/ks.
89541000	Bílá / Lakované s vysokým leskem	32,5	59	28,5	2'452
89543000	Bílá / Lakované s vysokým leskem	41	59	34	2'682

#### Nutno objednat zvlášť

- Umyvadlo

#### Kombinovatelné s

- Umývátko Koło Rekord, hranatý design → str. 20
- Umývátko Koło Rekord, hranatý design, s asymetrickým přepadem → str. 19

#### Příslušenství

- Zápachová uzávěrka Geberit s nornou trubicí pro umyvadlo, prostorově úsporná, vývod vodorovný
- Souprava nožiček Koło Rekord → str. 26

## Pro umyvadla

### Skříňka Koło Rekord pod umyvadlo, s jedněmi dvířky

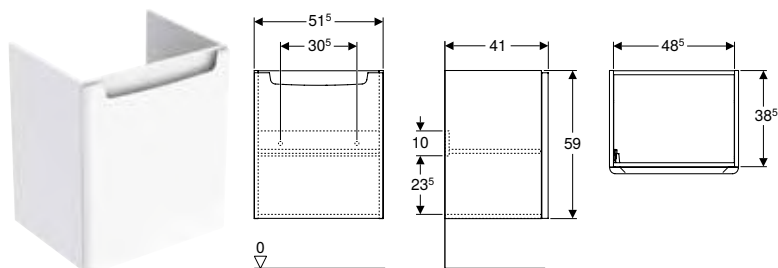

#### Technické informace

Materiál | Vysoce komprimovaná dvouvrstvá dřevotřísková deska

#### Rozsah dodávky

- Upevňovací materiál
- Skříňka pod umyvadlo

#### Vlastnosti

- Certifikace FSC™ C134279
- Dvířka s tichým dovíráním
- Strana připevnění závěsu vlevo nebo vpravo
- Ochrana proti vlhkosti
- Závěsná
- S funkcí opěry
- S jedněmi dvířky
- S jednou pevnou poličkou

Pol. č.	Barva / povrch	B [cm]	H [cm]	T [cm]	CZK/ks.
89545000	Bílá / Lakované s vysokým leskem	51,5	59	41	2'911

#### Nutno objednat zvlášť

- Umyvadlo



**Kombinovatelné s**

- Umyvadlo Kofo Rekord, hranatý design → str. 17

**Příslušenství**

- Zápachová uzávěrka Geberit s normou trubkou pro umyvadlo, prostorově úsporná, vývod vodorovný

# BOČNÍ PRVKY

## Vysoká skříň

### Vysoká skříň Kofo Rekord se dvěma dvířky

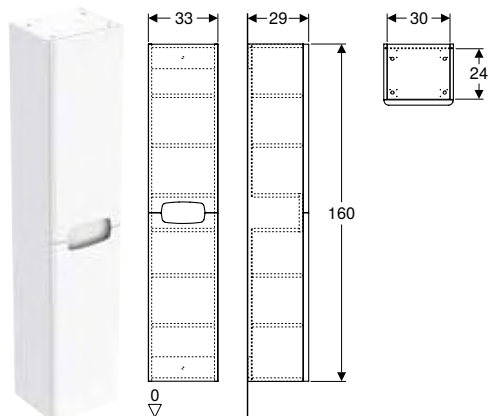

**Technické informace**

Materiál	Vysoce komprimovaná dvouvrstvá dřevotřísková deska
----------	--

**Rozsah dodávky**

- Vysoká skříňka
- Upevňovací materiál

**Vlastnosti**

- Certifikace FSC™ C134279
- Závěsná
- Dvířka s tichým dovíráním
- Dvoje dvířka
- Madlo k otevření
- Ochrana proti vlhkosti
- Se dvěma výškově nastavitelnými vkladacími policemi ve spodní části skříně
- Se dvěma výškově nastavitelnými vkladacími policemi v horní části skříně
- S upevněním pro koš na prádlo

Pol. č.	Barva / povrch	B [cm]	H [cm]	T [cm]	CZK/ks.
88393000	Bílá / Lakované s vysokým leskem	33	160	29	6'413

**Kombinovatelné s**

- Souprava nožiček Kofo Rekord → str. 26
- Koš na prádlo Kofo Rekord → str. 27

# PŘÍSLUŠENSTVÍ

## Soupravy nožiček

### Souprava nožiček Koło Rekord

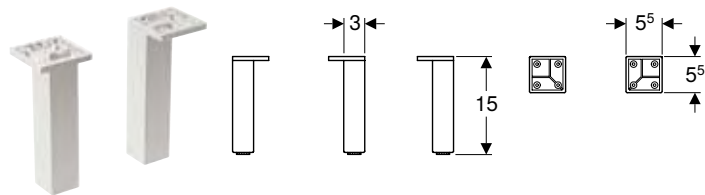

#### Technické informace

Materiál Nerezová ocel

#### Rozsah dodávky

- Souprava 2 kusů

Pol. č.	Barva / povrch	H [cm]	CZK/ks.
99274000	Stříbřitá / Saténová	15	340

#### Kombinovatelné s

- Sada umývatka Koło Rekord se skříňkou pod umyvadlo, jedny dvířka
- Boční skříňka Koło Rekord s jedněmi dvířky
- Vysoká skříň Koło Rekord se dvěma dvířky → str. 25

#### Příslušenství

- Skříňka Koło Rekord pod umyvadlo, s jedněmi dvířky → str. 24

### Souprava nožiček Koło Twins

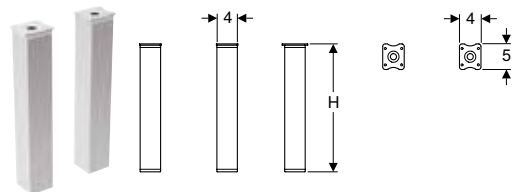

#### Technické informace

Materiál Hliník

#### Rozsah dodávky

- Souprava 2 kusů

#### Vlastnosti

- Výškově nastavitelné pro vyrovnání nerovnosti podlahy

Pol. č.	H [cm]	CZK/ks.
99487000	15,16	261
99656000	25-26	249

## Další příslušenství

### Koš na prádlo Koło Rekord

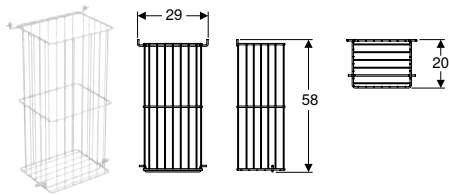

#### Technické informace

Materiál	Nerezová ocel
----------	---------------

#### Rozsah dodávky

- Koš na prádlo
- Upevňovací materiál

Pol. č.	Barva / povrch	B [cm]	H [cm]	T [cm]	CZK/ks.
88416000	Bílá / Matný	29	58	20	1'074

#### Kombinovatelné s

- Vysoká skříň Koło Rekord se dvěma dvířky → str. 25



---

# Vany

Vany ze sanitárního akrylátu .....	30
Obdélníkové vany .....	30
Instalační prvky .....	31
Soupravy nožiček a soupravy příčných nosníků a soupravy pro ukotvení do stěny .....	31
Příslušenství .....	31
Panely k vanám .....	31
Další příslušenství .....	33

# VANY ZE SANITÁRNÍHO AKRYLÁTU

## Obdélníkové vany

### Obdélníková vana Koło Opal Plus s nohami

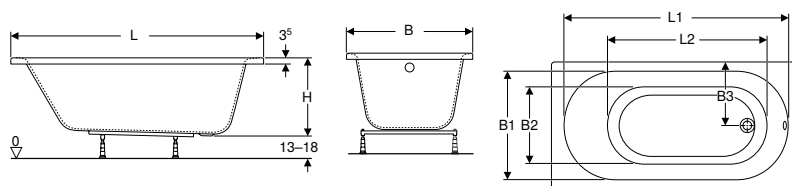

#### Účely použití

- Pro soukromé koupelny a hotely
- Pro montáž pomocí nožiček pro vany nebo stěnových kotev

#### Technické informace

Materiál	Sanitární akrylát
----------	-------------------

#### Vlastnosti

- Obdélníkový tvar
- Odtok v prostoru pro nohy
- Odtokový otvor  $\varnothing$  52 mm

#### Rozsah dodávky

- Souprava nožiček
- Vana

Pol. č.	Barva / povrch	L	L1	L2	B	B1	B2	B3	H	Celkový objem	S přepadovým otvorem	CZK/ks.
		[cm]	[cm]	[cm]	[cm]	[cm]	[cm]	[cm]	[cm]	[l]		
XWP1240000	Bílá / Lesklý	140	120	90	70	60	45	35	43,2	150	Ano	4'570
XWP1250000	Bílá / Lesklý	150	130	100	70	60	45	35	43,2	160	Ano	4'693
XWP1260000	Bílá / Lesklý	160	140	110	70	60	45	35	43,2	180	Ano	4'950
XWP1270000	Bílá / Lesklý	170	150	120	70	60	45	35	43,2	190	Ano	5'330

#### Kombinovatelné s

- Čelní panel Koło Uni 2 pro obdélníkovou vanu → str. 32
- Boční opláštění Koło Uni 2 pro obdélníkovou vanu → str. 31
- Vanová zástěna Koło GEO

#### Příslušenství

- Geberit vanová odpadní souprava s otočným ovládáním, d52, délka 26 cm, se soupravou pro kompletaci
- Vanová odpadní souprava Geberit s tlačítkovým ovládáním PushControl, d52, se soupravou pro kompletaci
- Geberit vanová odpadní souprava s otočným ovládáním a přívodem, d52, délka 26 cm, se soupravou pro kompletaci

### Obdélníková vana Koło Rekord s nožičkami

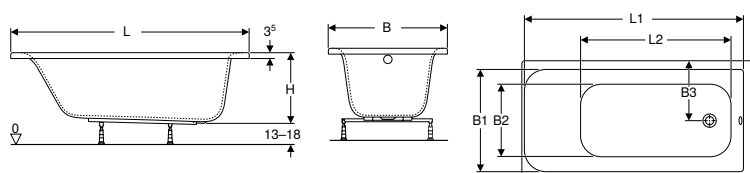

#### Účely použití

- Pro soukromé koupelny a hotely
- Pro montáž pomocí nožiček pro vany nebo stěnových kotev

#### Technické informace

Materiál	Sanitární akrylát
----------	-------------------

#### Vlastnosti

- Obdélníkový tvar
- Odtok v prostoru pro nohy
- Odtokový otvor  $\varnothing$  52 mm

#### Rozsah dodávky

- Vana
- Souprava nožiček

Pol. č.	Barva / povrch	L	L1	L2	B	B1	B2	B3	H	Celkový objem	S přepadovým otvorem	CZK/ks.
		[cm]	[cm]	[cm]	[cm]	[cm]	[cm]	[cm]	[cm]	[l]		
XWP1650000	Bílá / Lesklý	150	137,6	101,5	70	62,5	44,5	35	41,7	151	Ano	4'816
XWP1660000	Bílá / Lesklý	160	147,6	101,6	70	65,2	44,5	35	41,7	163	Ano	5'120
XWP1670000	Bílá / Lesklý	170	157,6	111,6	70	65,2	44,5	35	41,7	176	Ano	5'434
XWP1671000	Bílá / Lesklý	170	157,6	111,6	75	70,2	50,5	37,5	41,7	195	Ano	5'683

#### Kombinovatelné s

- Čelní panel Koło Uni 2 pro obdélníkovou vanu → str. 32
- Boční opláštění Koło Uni 2 pro obdélníkovou vanu → str. 31
- Vanová zástěna Koło GEO

#### Příslušenství

- Geberit vanová odpadní souprava s otočným ovládáním, d52, délka 26 cm, se soupravou pro kompletaci
- Vanová odpadní souprava Geberit s tlačítkovým ovládáním PushControl, d52, se soupravou pro kompletaci
- Geberit vanová odpadní souprava s otočným ovládáním a přívodem, d52, délka 26 cm, se soupravou pro kompletaci

## INSTALAČNÍ PRVKY

Soupravy nožiček a soupravy příčných nosníků a soupravy pro ukotvení do stěny

### Souprava nožiček Koło pro vanu

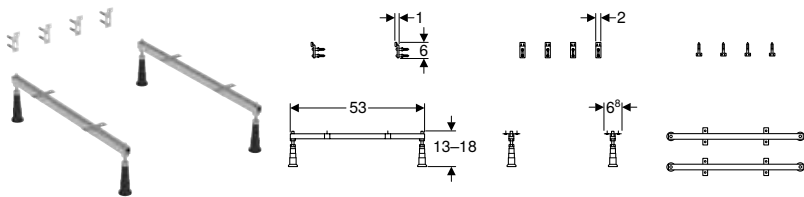

Pol. č.  
SN14

CZK/ks.  
665

## PŘÍSLUŠENSTVÍ

Panely k vanám

### Boční opláštění Koło Uni 2 pro obdélníkovou vanu

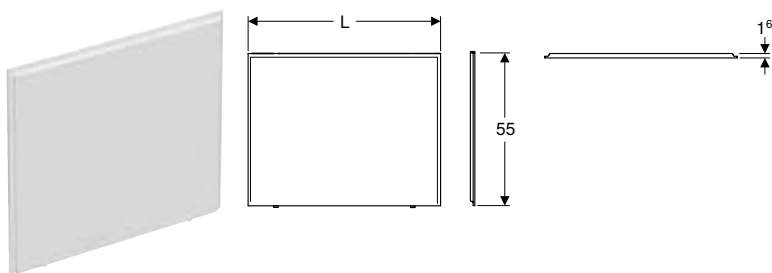

#### Účely použití

- Pro vany ze sanitárního akrylátu
- Pro instalaci do rohu
- Pro stavební výšky 59 cm k hornímu okraji vany

#### Vlastnosti

- Obdélníkový tvar

#### Rozsah dodávky

- Boční opláštění

#### Technické informace

Materiál	MDF
----------	-----

Pol. č.	Barva / povrch	L [cm]	B [cm]	H [cm]	CZK/ks.
PWP2373000	Bílá / Matný	65	1,6	55	1'588
PWP2376000	Bílá / Matný	70	1,6	55	1'882
PWP2383000	Bílá / Matný	75	1,6	55	2'159
PWP2393000	Bílá / Matný	85	1,6	55	2'445

#### Nutno objednat zvlášť

- Upevňovací materiál

#### Kombinovatelné s

- Obdélníková vana Koło Rekord s nožičkami → str. 30
- Obdélníková vana Koło Opal Plus s nohami → str. 30

#### Příslušenství

- Upevňovací materiál Koło pro čelní panel a boční opláštění Uni 2, montáž do rohu → str. 33
- Upevňovací materiál Koło pro čelní panel Uni 2, montáž do niky → str. 33

## Čelní panel Koło Uni 2 pro obdélníkovou vanu

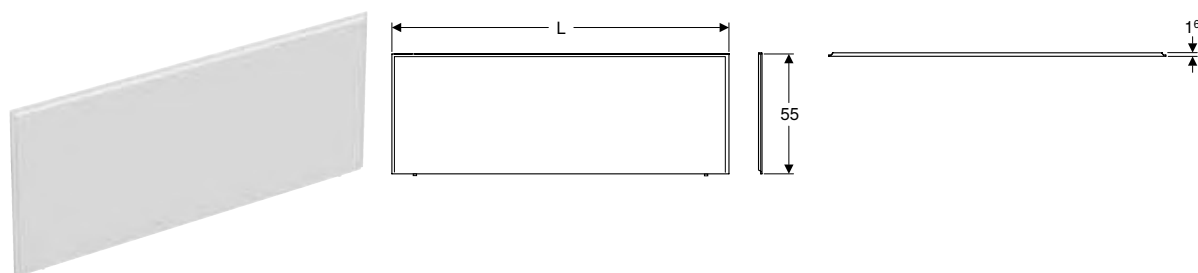

### Účely použití

- Pro vany ze sanitárního akrylátu
- Pro instalaci do rohu
- Pro instalaci do niky
- Pro stavební výšky 59 cm k hornímu okraji vany

### Vlastnosti

- Obdélníkový tvar

### Rozsah dodávky

- Čelní opláštění

### Technické informace

Materiál	MDF
----------	-----

Pol. č.	Barva / povrch	L [cm]	B [cm]	H [cm]	CZK/ks.
PWP2341000	Bílá / Matný	135	1,6	55	3'294
PWP2351000	Bílá / Matný	145	1,6	55	3'763
PWP2361000	Bílá / Matný	155	1,6	55	3'807
PWP2372000	Bílá / Matný	165	1,6	55	4'040
PWP2382000	Bílá / Matný	175	1,6	55	4'551
PWP2392000	Bílá / Matný	185	1,6	55	5'064

### Nutno objednat zvlášť

- Upevňovací materiál

### Kombinovatelné s

- Obdélníková vana Koło Rekord s nožičkami → str. 30
- Obdélníková vana Koło Opal Plus s nohami → str. 30

### Příslušenství

- Upevňovací materiál Koło pro čelní panel a boční opláštění Uni 2, montáž do rohu → str. 33
- Upevňovací materiál Koło pro čelní panel Uni 2, montáž do niky → str. 33



## Další příslušenství

### Upevňovací materiál Kofo pro čelní panel Uni 2, montáž do niky



#### Účely použití

- Pro instalaci do rohu

#### Rozsah dodávky

- Upevňovací materiál

#### Technické informace

Materiál	Hliník
----------	--------

Pol. č.	Barva / povrch	CZK/ks.
SU00017	Bílá / Matný	1'198

### Upevňovací materiál Kofo pro čelní panel a boční opláštění Uni 2, montáž do rohu



#### Účely použití

- Pro instalaci do rohu

#### Rozsah dodávky

- Upevňovací materiál

#### Technické informace

Materiál	Hliník
----------	--------

Pol. č.	Barva / povrch	CZK/ks.
SU00016	Bílá / Matný	1'588



---

# Dodatek

Zkratky.....	36
Rejstřík.....	37

# ZKRATKY

Abbreviation	Description
a	dílčí rozměr (cm)
A	vyložení (cm)
a1	dílčí rozměr (cm)
A1	vyložení (cm)
A <sup>2</sup>	světlná průřezová plocha (cm <sup>2</sup> )
AB	oblast připojení (mm)
AB1	oblast připojení (mm)
AB2	oblast připojení (mm)
AD	vzdálenost přípojek (cm)
AD1	vzdálenost přípojek (cm)
arc	úhel (°)
b	dílčí rozměr (cm)
B	šířka (cm)
B1	šířka (cm)
B2	šířka (cm)
B3	šířka (cm)
B4	šířka (cm)
c	průměr otvoru příruby (mm)
D	vnější průměr (cm)
d, ø	vnější průměr (mm)
D1	vnější průměr (cm)
d1, ø	vnější průměr (mm)
d2, ø	vnější průměr (mm)
d3, ø	vnější průměr (mm)
da	vnější průměr trubky (mm)
di, ø	vnitřní průměr (mm)
di1, ø	vnitřní průměr (mm)
DN	jmenovitá světlost
DN	jmenovitá světlost
DN / OD	jmenovitá světlost
E	hloubka vsunutí (cm)
E1	hloubka vsunutí (cm)
G	trubkový závit (")
G1	trubkový závit (")
G2	trubkový závit (")
h	výška, dílčí rozměr (cm)
H	výška (cm)
h1	výška, dílčí rozměr (cm)
H1	výška (cm)
H2	výška (cm)
h2	výška, dílčí rozměr (cm)
H3	výška (cm)
h3	výška, dílčí rozměr (cm)
K	maximální zkrácení (cm)
k	průměr roztečné kružnice příruby (cm)
K1	maximální zkrácení (cm)
K2	maximální zkrácení (cm)
K3	maximální zkrácení (cm)
KL	délka kabelu (cm)
Ks	maximální zkrácení při sváření natupo (cm)
Ks1	maximální zkrácení při sváření natupo (cm)
Ks2	maximální zkrácení při sváření natupo (cm)
Ks3	maximální zkrácení při sváření natupo (cm)
Ks4	maximální zkrácení při sváření natupo (cm)

Abbreviation	Description
Ks5	maximální zkrácení při sváření natupo (cm)
Ks6	maximální zkrácení při sváření natupo (cm)
L	délka (m)
l	délka, dílčí rozměr (cm)
L	délka (cm)
L1	délka (cm)
l1	délka, dílčí rozměr (cm)
l2	délka, dílčí rozměr (cm)
L2	délka (cm)
l3	délka, dílčí rozměr (cm)
L3	délka (cm)
La	délkové roztažení (cm)
IK	svěrná délka šroubu (cm)
m	průměr otvoru pro šroub (cm)
M	metrický závit (mm)
n	počet šroubů přírubového spoje (ks)
PN	jmenovitý tlak (bar)
r	poloměr (cm)
R	kuželový vnější závit (")
R1	kuželový vnější závit (")
Rg	oblý závit (")
Rp	trubkový vnitřní závit kuželový (")
Rp1	trubkový vnitřní závit kuželový (")
Rp2	trubkový vnitřní závit kuželový (")
s	tloušťka stěny (mm)
S	série trubek
s ISO	tloušťka stěny (pro nálepky) (mm)
s1	tloušťka stěny (mm)
SW	velikost klíče (mm)
T	hloubka (cm)
T1	hloubka (cm)
T2	hloubka (cm)
T3	hloubka (cm)
T4	hloubka (cm)
T5	hloubka (cm)
UNC	palcový závit
V	měřicí rozsah, průtok (l/m)
X	délka odvěsny / rozměr L (cm)
X1	délka odvěsny / rozměr L (cm)
X2	délka odvěsny / rozměr L (cm)
X3	délka odvěsny / rozměr L (cm)
X4	délka odvěsny / rozměr L (cm)
X5	délka odvěsny / rozměr L (cm)
X6	délka odvěsny / rozměr L (cm)
Z	rozměr Z (cm)
Z1	rozměr Z (cm)
Z2	rozměr Z (cm)
Z3	rozměr Z (cm)
Z4	rozměr Z (cm)
Z5	rozměr Z (cm)
Z6	rozměr Z (cm)

# REJSTŘÍK

Položka č	Strana
10113000	13
10131000	13
88393000	25
88416000	27
89541000	24
89543000	24
89545000	24
99274000	26
99487000	26
99656000	26
K90123000	11
K90124000	12
K90125000	12
K90126000	12
K90150000	12
K90151000	12
K91045000	18
K91050000	18
K91055000	16
K91060000	16
K91065000	16
K91145000	18
K91150000	18
K91155000	16
K91160000	16
K91165000	16
K91656000	21
K91942000	19
K91945000	20
K91952000	20
K91955000	17
K91962000	17
K92040000	18
K92140000	18
K92932000	19
K92933000	19
K93023000	9
K93101000	6
K93120000	7
K93121000	7
K93123000	6
K94012000	10
K94013000	11
K97101000	21
K99030000	8
K99040000	10
K99050000	9
L51150000	20
L51160000	17
PWP2341000	32
PWP2351000	32
PWP2361000	32
PWP2372000	32
PWP2373000	31

Položka č	Strana
PWP2376000	31
PWP2382000	32
PWP2383000	31
PWP2392000	32
PWP2393000	31
SU00016	33
SU00017	33
XWP1240000	30
XWP1250000	30
XWP1260000	30
XWP1270000	30
XWP1650000	30
XWP1660000	30
XWP1670000	30
XWP1671000	30

**Geberit spol. s r.o.**

Administrativní budova Balabenka  
Sokolovská 2408/222  
CZ-190 00 Praha 9

T 284 689 670  
sales.cz@geberit.com

**[www.kolo-geberit.cz](http://www.kolo-geberit.cz)**